

VI 施設入所者

1. 回答者の属性

(1) 回答者

回答者についてきいたところ、「その他」が最も多く 50.7%となっており、次いで「家族」の割合が 23.5%、「本人」が 22.8%となっています。「その他」では施設従事者が多くを占めています。

図表 340 事業所のサービス種別 [N=136]

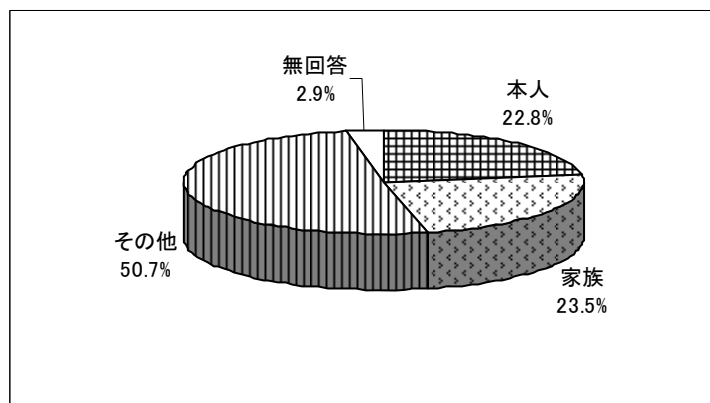

(2) 年齢

年齢については、「85～89 歳」の割合が 29.4%と最も高く、次いで、「90～94 歳」が 23.5%となっています。

図表 341 年齢 [N=136]

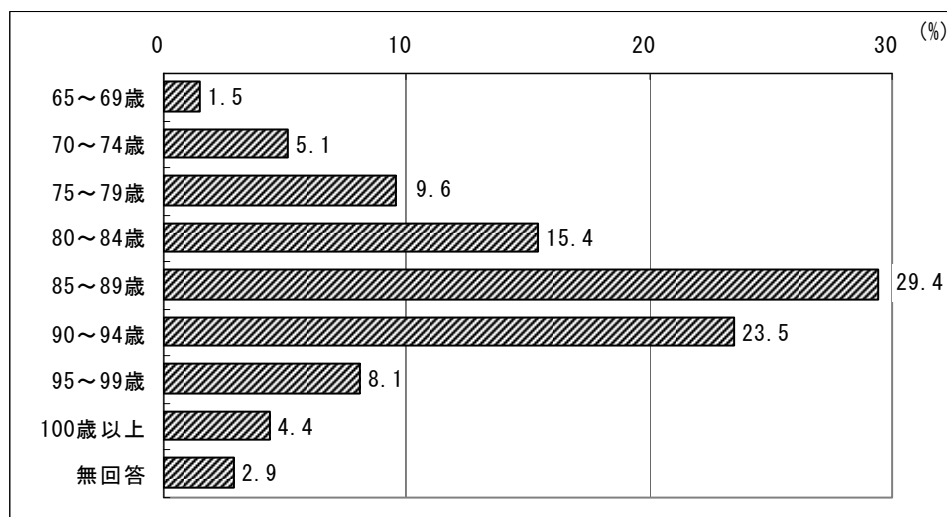

(3) 性別

性別については、「女性」が77.9%、「男性」が19.9%となっています。

図表 342 性別 [N=136]

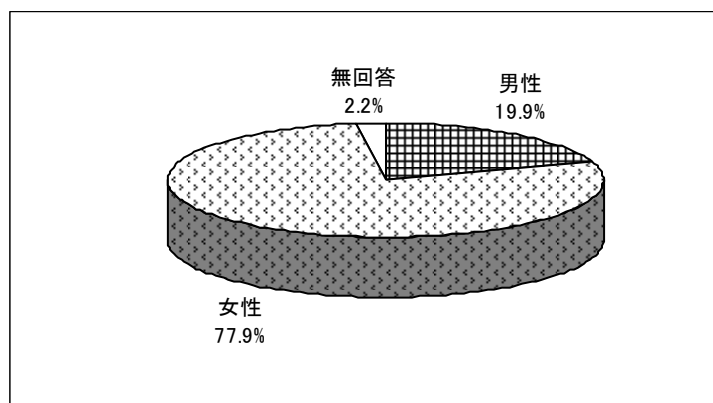

(4) 入所（入院）施設の種類

入所（入院）施設の種類についてきいたところ、大半が「介護老人福祉施設（特別養護老人ホーム）」（80.9%）となっています。

図表 343 入所（入院）施設の種類 [N=136]

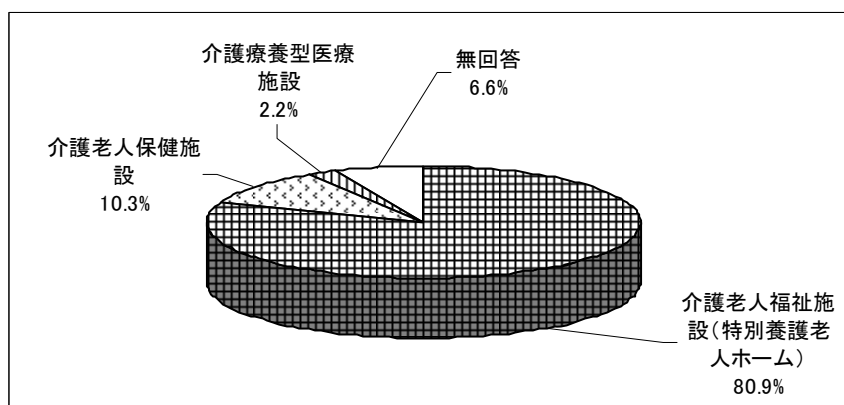

(5) 世帯の収入状況

世帯の収入状況についてきいたところ、「100万円未満」の割合が36.8%と最も高く、次いで、「100万円以上200万円未満」が20.6%となっています。

図表 344 世帯の収入状況 [N=136]

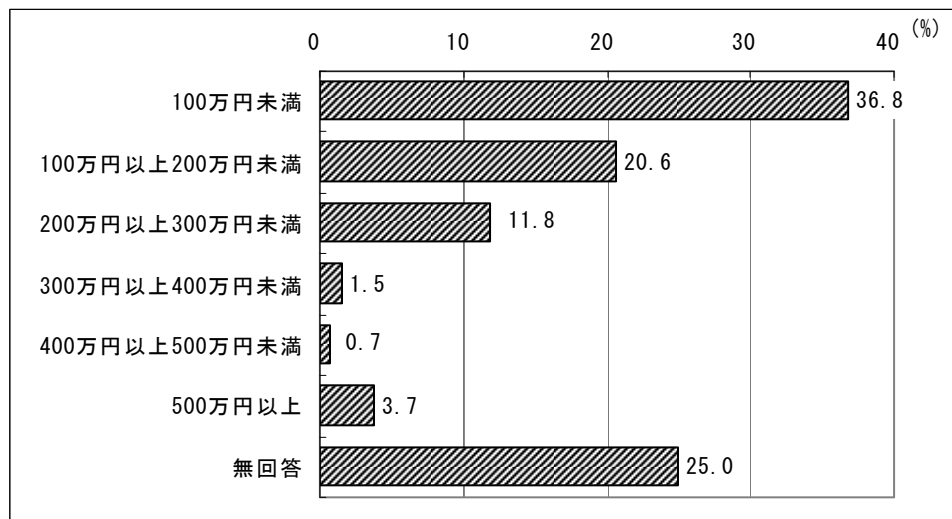

(6) 世帯の収入源

世帯の収入源についてきいたところ、「年金（国民年金・厚生年金・各種共済年金など）や恩給」が75.7%となっています。

図表 345 世帯の収入源 [N=136；複数回答]

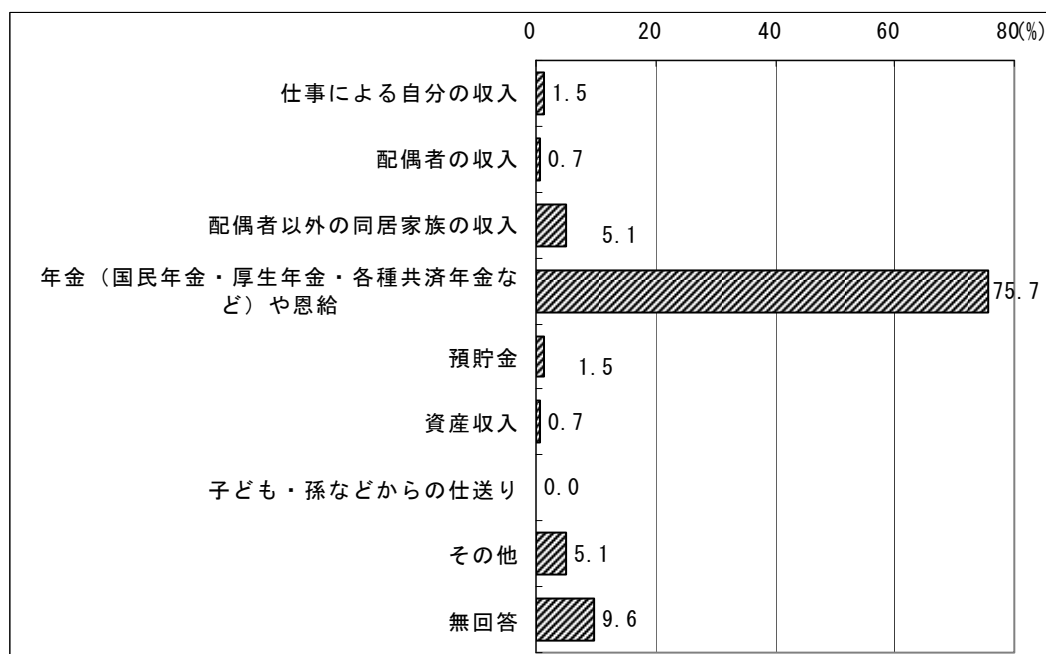

(7) 世帯の貯蓄額

世帯の貯蓄額についてきいたところ、「貯蓄がない」の割合が22.8%と最も高く、次いで、「200万円未満」が22.1%となっています。

図表 346 世帯の貯蓄額 [N=136]

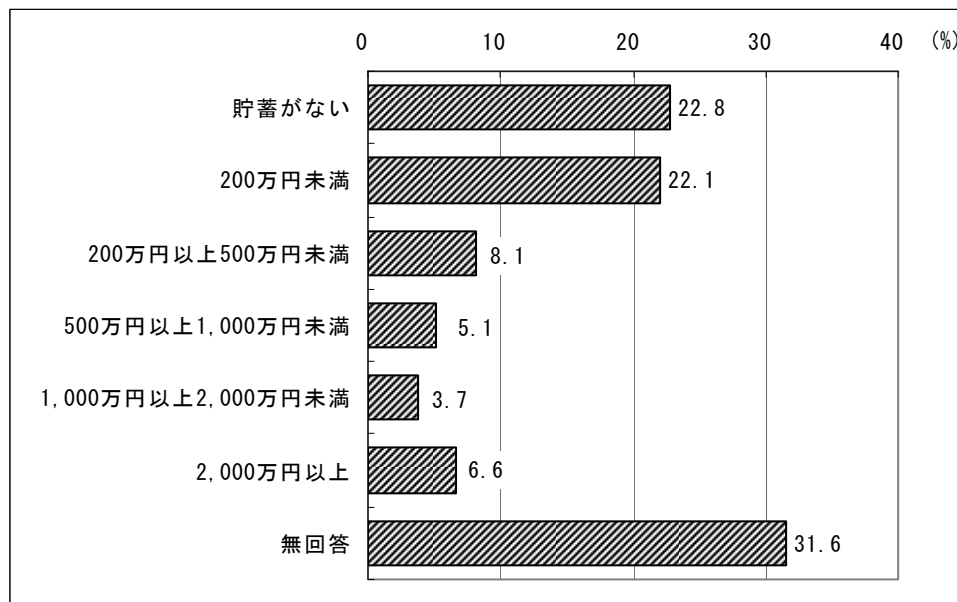

(8) 自分の性格

自分の性格についてきいたところ、「楽天的でマイペース。人の目を余り気にしない」が8.8%、「どちらかといえば、楽天的でマイペース。人の目を余り気にしない方である」が24.3%と比較的楽天的でマイペースな人が約33%、「どちらともいえない」が30.9%、「どちらかといえば、ささいなことでも気になる、くよくよする」が17.6%、「ささいなことでも気になる、くよくよする」が6.6%といった、比較的くよくよする人が約24%となっています。

図表 347 自分の性格 [N=136]

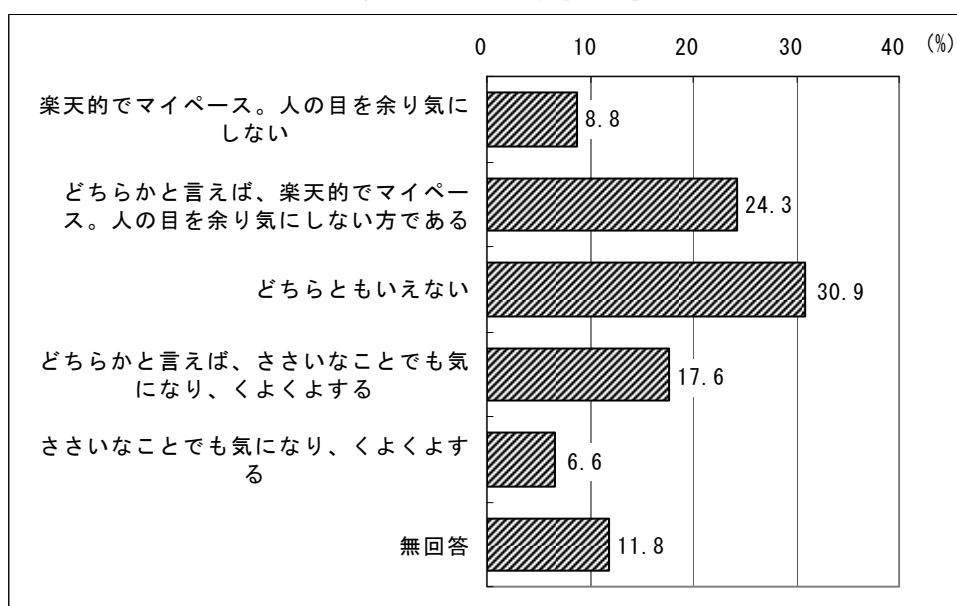

2. 心身の状況

(1) 要介護度

要介護度についてきいたところ、「要介護4」が27.2%と最も高く、次いで、「要介護3」が23.5%となっています。

図表 348 要介護度 [N=136]

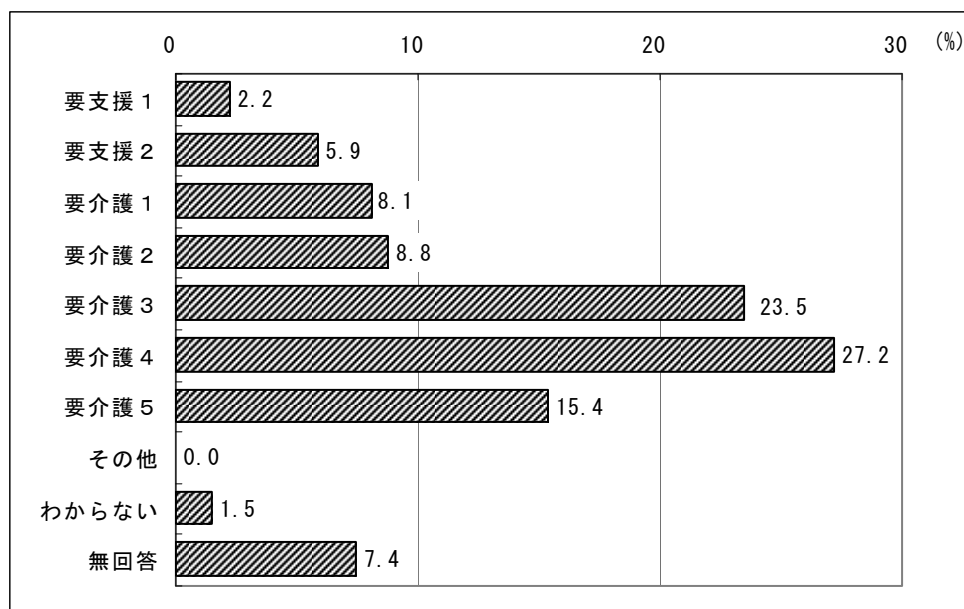

(2) 現在の要介護度の認定について思うこと

現在の要介護度の認定について思うことについてきいたところ、「今の認定でだいたい合っていると思う」が64.0%と最も高く、次いで、「よくわからない」が16.2%となっています。

図表 349 現在の要介護度の認定について思うこと [N=136]

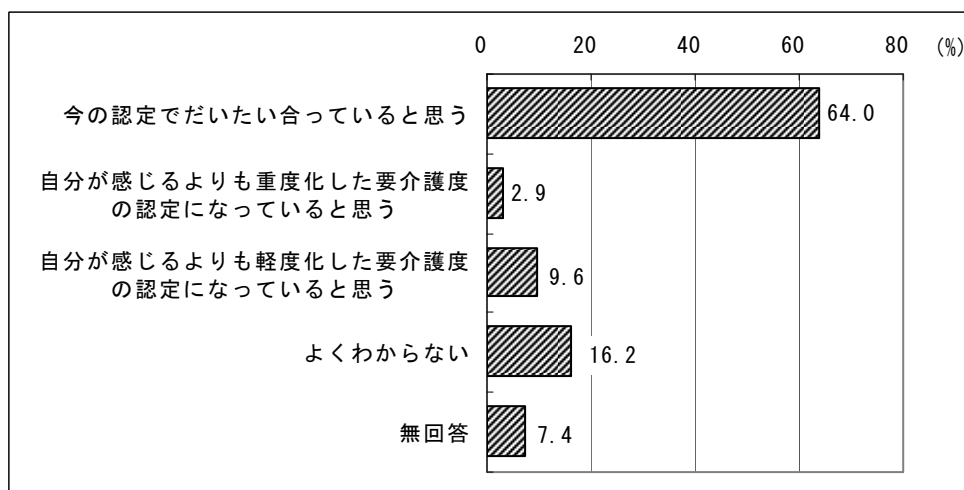

(3) 1年前と比較した要介護度の変化

1年前と比較した要介護度の変化についてきいたところ、「同じ要介護度である」が55.1%と最も高く、次いで、「現在の方が要介護度が上がっている（悪くなっている）」が22.8%となっています。

図表 350 1年前と比較した要介護度の変化 [N=31；複数回答]

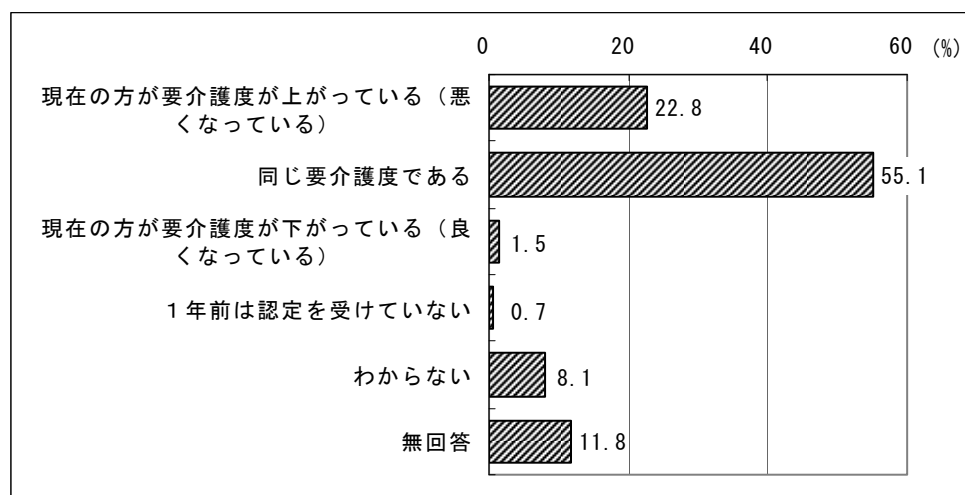

(4) 要介護度が上がっている（悪くなっている）原因

要介護度が上がっている（悪くなっている）原因についてきいたところ、「特別なことはなかったが、年をとるにつれて身体が弱ってきた」の割合が48.4%と最も高く、次いで、「ケガをしてしばらく動けなかった」が29.0%となっています。

図表 351 要介護度が上がっている（悪くなっている）原因 [N=31；複数回答]

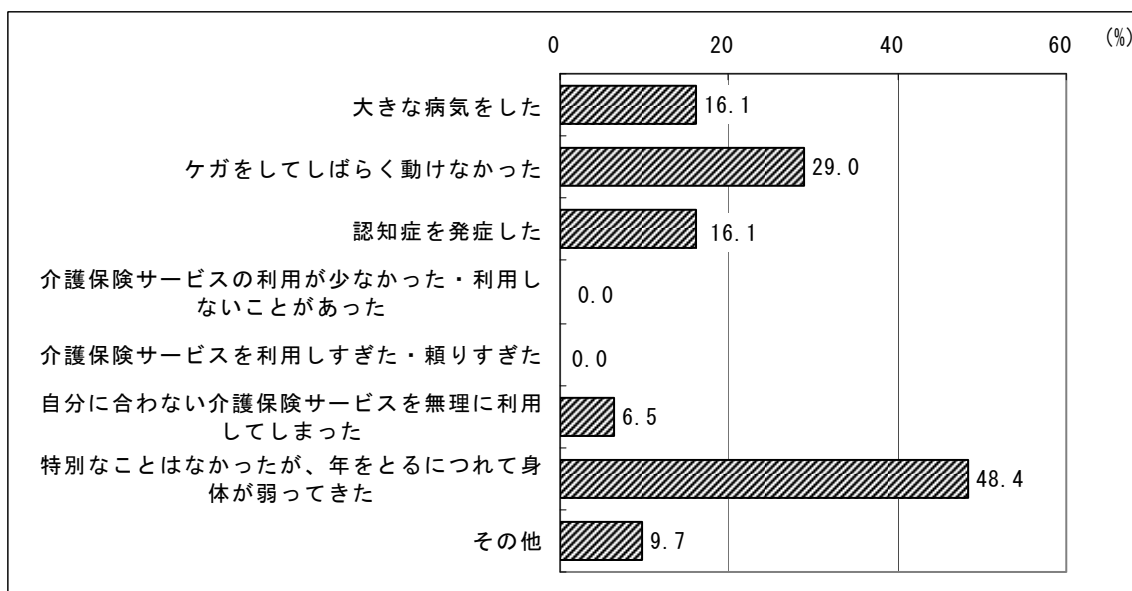

(5) 要介護認定を申請した主な理由

要介護認定を申請した主な理由についてきいたところ、「介護保険施設に入所（入院）を希望しているため」の割合が26.5%と最も高く、次いで、「介護保険の在宅サービスを利用したいため」が20.6%となっています。

図表 352 要介護認定を申請した主な理由 [N=136]

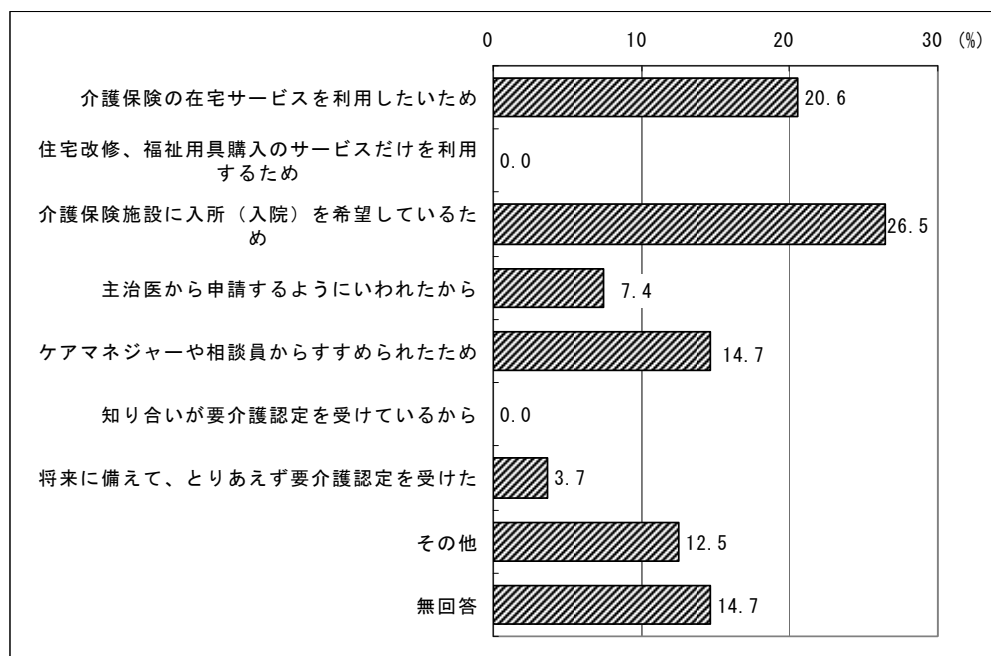

(6) 要介護認定を申請するきっかけ

要介護認定を申請するきっかけについてきいたところ、「脳血管疾患（脳梗塞、脳内出血など）」の割合が25.0%と最も高く、次いで、「認知症（アルツハイマーなど）」が22.1%となっています。

図表 353 要介護認定を申請するきっかけ [N=136]

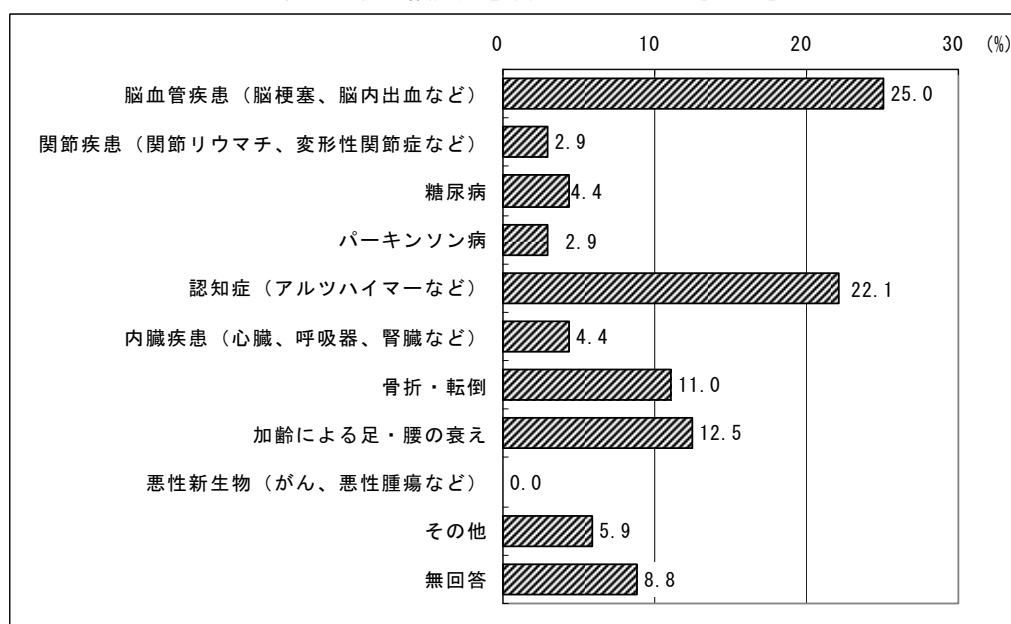

(7) 現在の健康状態

現在の健康状態についてきいたところ、「重い病気がある」が29.4%と最も高く、次いで、「ちょっとした持病はあるが、生活に支障はない」が23.5%となっています。

図表 354 現在の健康状態 [N=136]

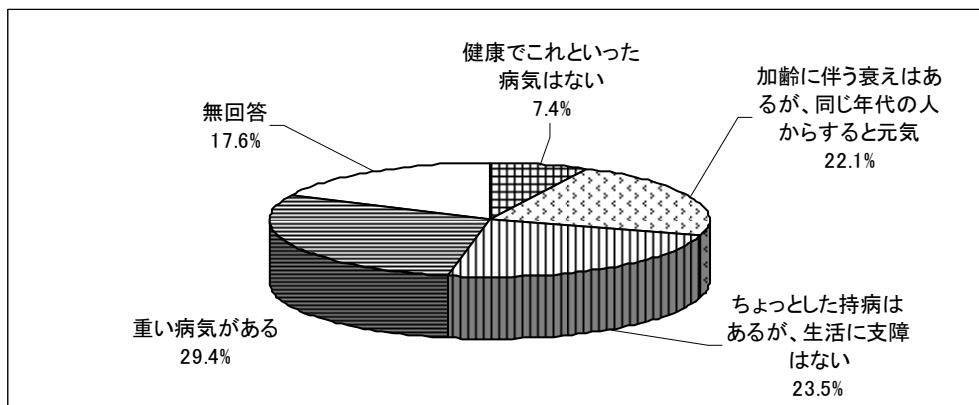

(8) 治療中の疾患や疾患以外で気になること

治療中の疾患についてきいたところ、「脳血管疾患（脳梗塞、脳内出血など）」の割合が41.7%と最も高く、次いで、「高血圧症」が34.7%となっています。また、疾患以外で気になることについては、「足腰が弱くなった（起き上がったたり立ち上がったりがたいへん）」の割合が73.6%と最も高く、次いで、「物忘れで困ることがある」が37.5%となっています。

図表 355 治療中の疾患や疾患以外で気になること [N=72 ; 複数回答]

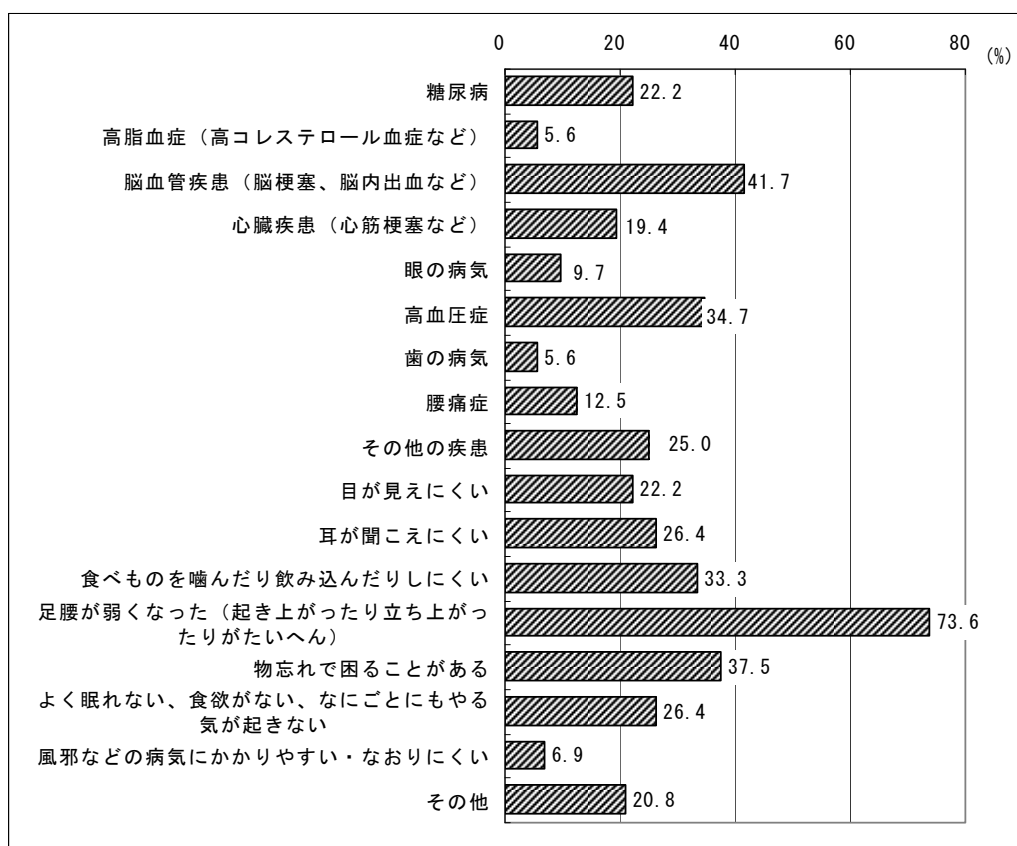

(9) 認知症の症状の有無

認知症の症状の有無についてきいたところ、「軽い症状がある（少しの手助けがあれば日常生活が可能）」の割合が 36.0%と最も高く、次いで、「症状が重い（意思疎通が難しく、相当程度の介護を要する）」が 30.9%となっています。一方、「ない」人は 22.1%となっています。

図表 356 認知症の症状の有無 [N=136]

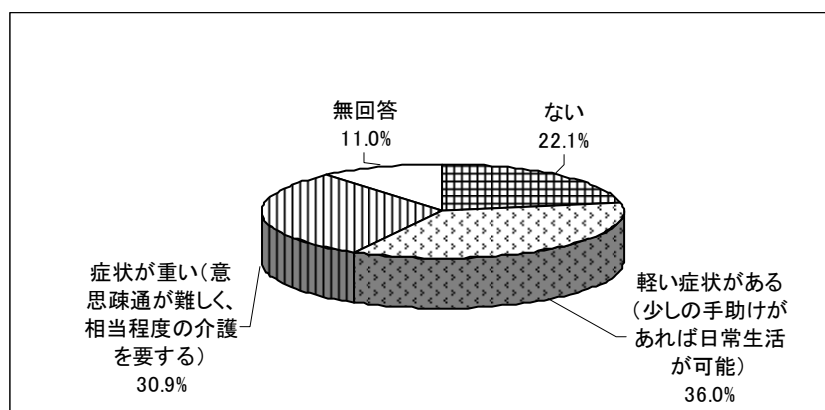

(10) 入所（入院）施設外の病院・診療所等への通院

入所（入院）施設外の病院・診療所等への通院についてきいたところ、「通院していない」が 55.9%、「通院している」が 28.7%、「入院中」が 5.1%となっています。

図表 357 入所（入院）施設外の病院・診療所等への通院 [N=136]

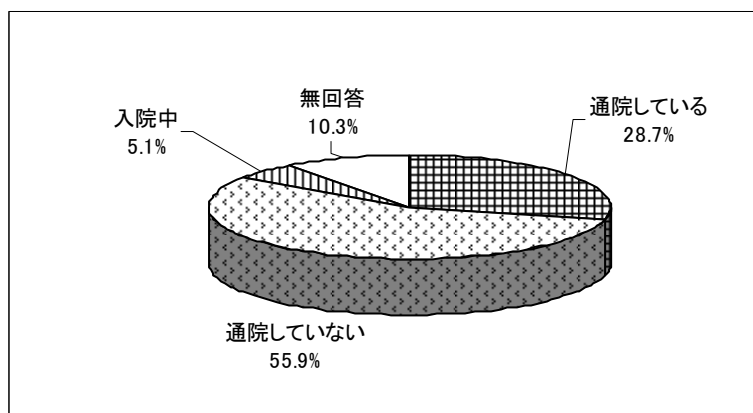

3. 日常生活について

(1) 日常の楽しみ（生きがい）について

日常の楽しみについてきいたところ、「テレビを見ること」の割合が25.0%と最も高く、次いで、「友人、仲間とおしゃべりや会食」が22.8%となっています。

図表 358 日常の楽しみ（生きがい）について [N=136；複数回答]

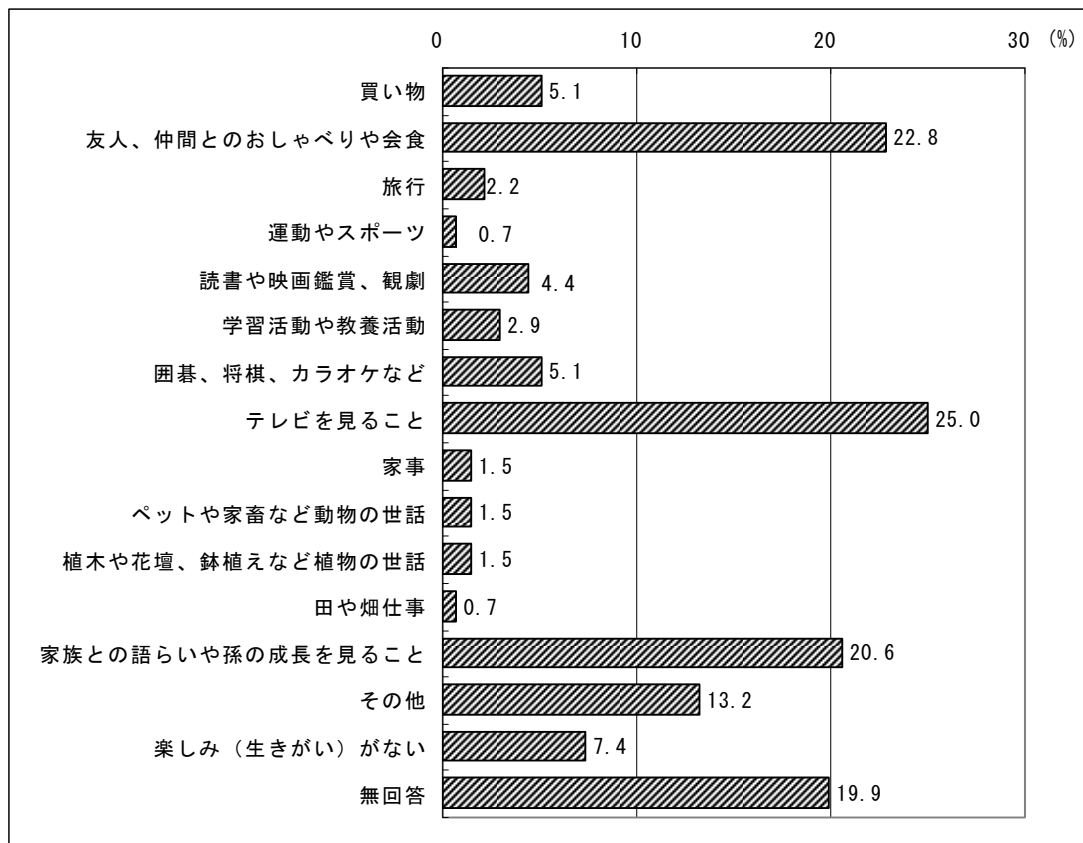

(2) 親しい人の面会について

親しい人の面会についてきいたところ、「月1度くらい」の割合が36.0%と最も高く、次いで、「週1度くらい」が23.5%となっています。

図表 359 親しい人の面会について [N=136]

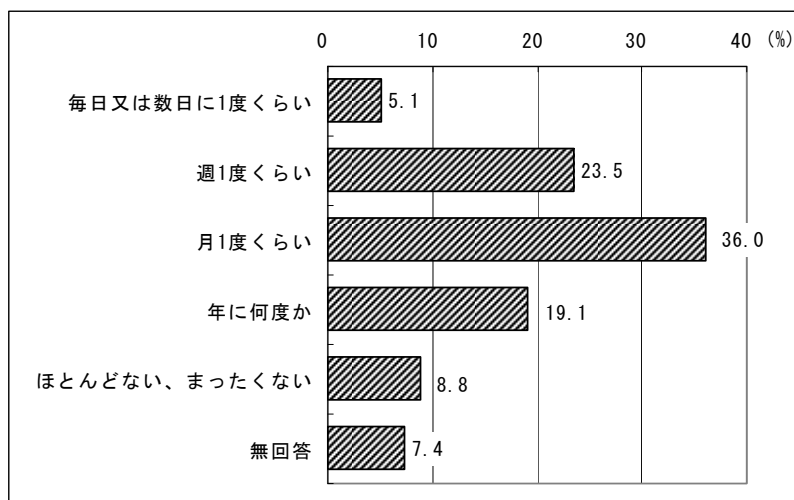

(3) 生活の充実度

生活の充実度についてきいたところ、「充実している」が7.4%、「どちらかといえば充実している」が47.1%と、充実している人が約55%、「どちらかといえば充実していない」が20.6%、「充実していない」が6.6%と、充実していない人が約27%となっています。

図表 360 生活の充実度 [N=136 ; 複数回答]

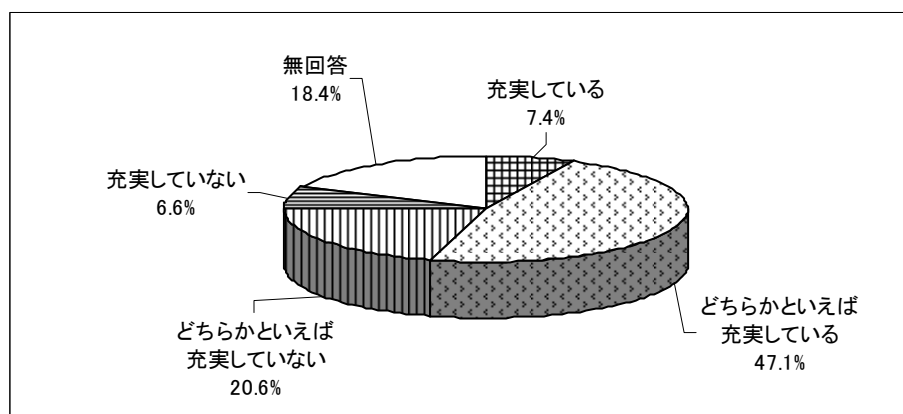

4. 安全・安心について

(1) 自身や身近な人に関する不安

自身や身近な人に関する不安についてきいたところ、自身では「健康状態や身体の衰え」が54.4%と最も高く、次いで、「物忘れ（認知症）」が34.6%となっています。また、身近な人では「特にない」が24.3%となっています。

図表 361 自身や身近な人に関する不安 [N=136 ; 複数回答]

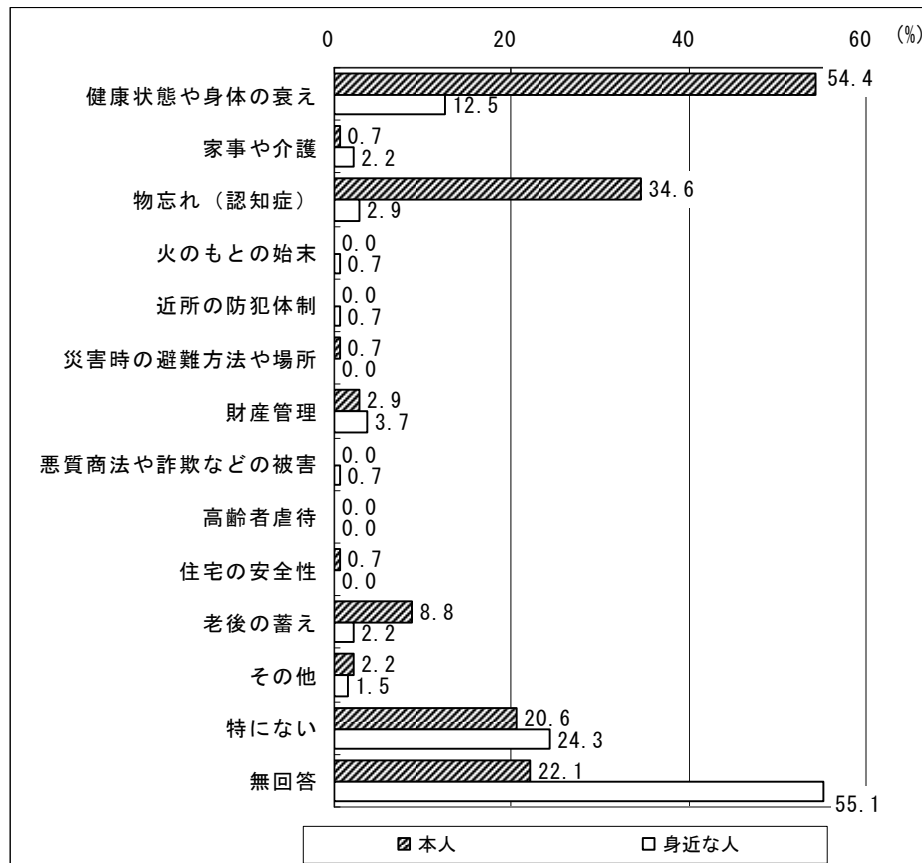

(2) 地域包括支援センターの認知状況

地域包括支援センターの認知状況についてきいたところ、「地域包括支援センターのことは知っており、利用している、または利用したことがある」が6.6%、「地域包括支援センターのことは知っているが、利用したことがない」が8.8%、と地域包括支援センターを知っている人は約15%、「知らない」が72.8%となっています。

図表 362 地域包括支援センターの認知状況 [N=136]

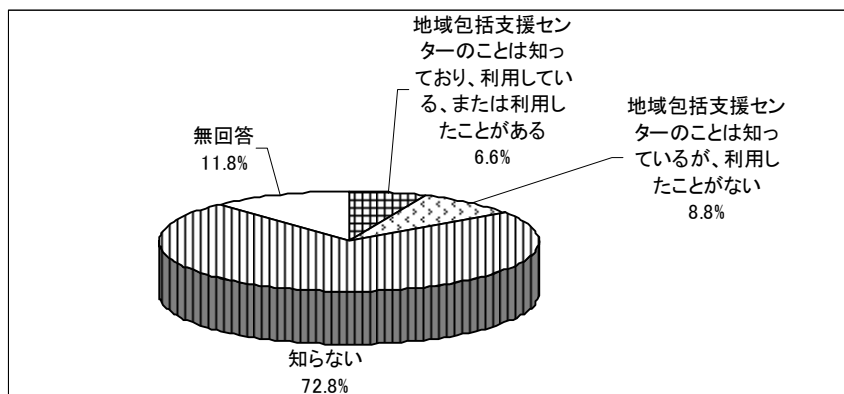

(3) 緊急時に頼りになる人

緊急時に頼りになる人についてきいたところ、「子ども・子どもの家族・孫」が60.3%と最も高く、次いで、「ヘルパーなど介護施設職員」が50.7%となっています。

図表 363 緊急時に頼りになる人 [N=136 ; 複数回答]

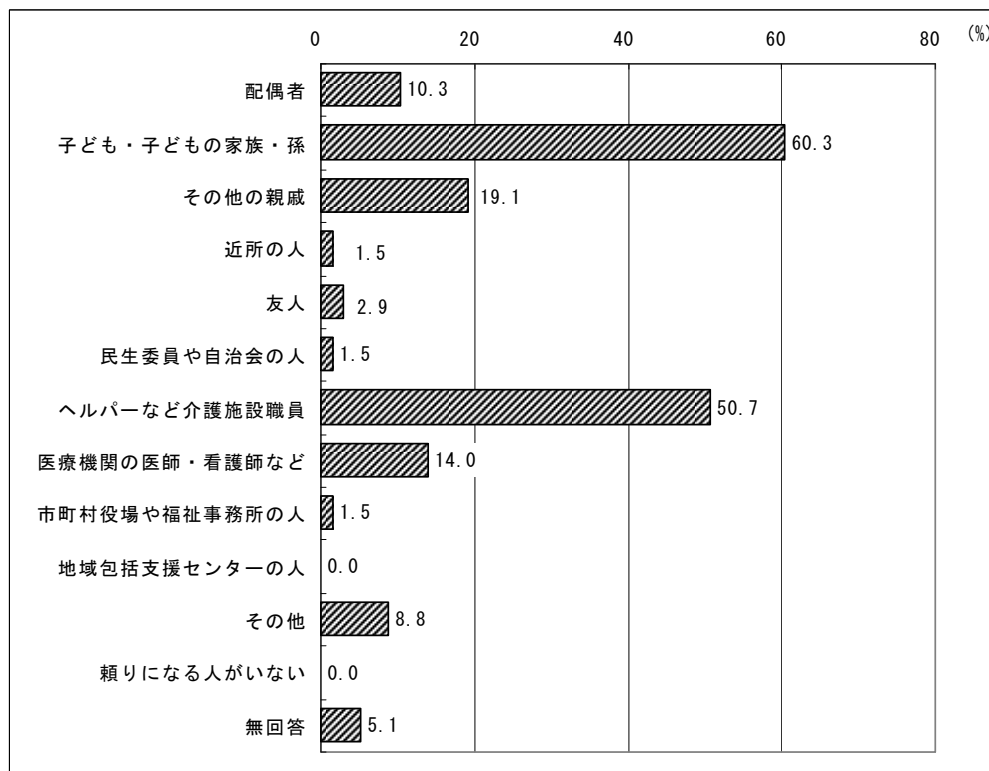

(4) 地区担当の民生委員の認知度

地区担当の民生委員を知っているかきいたところ、「知らない」が80.9%、「知っている」が8.1%となっています。

図表 364 地区担当の民生委員の認知度 [N=136]

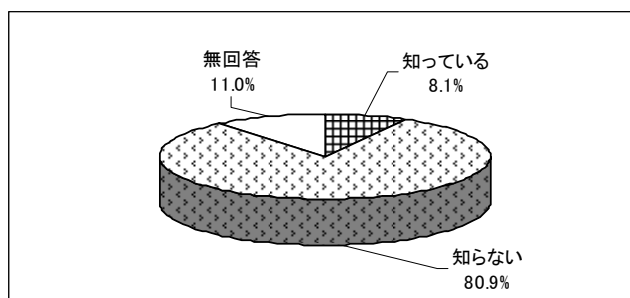

5. 介護保険料や介護について

(1) 施設への入所（入院）日数

施設への入所（入院）日数についてきいたところ、「4年以上」が33.1%と最も高く、次いで「2年以上4年未満」が23.5%となっています。

図表 365 施設への入所（入院）日数[N=136]

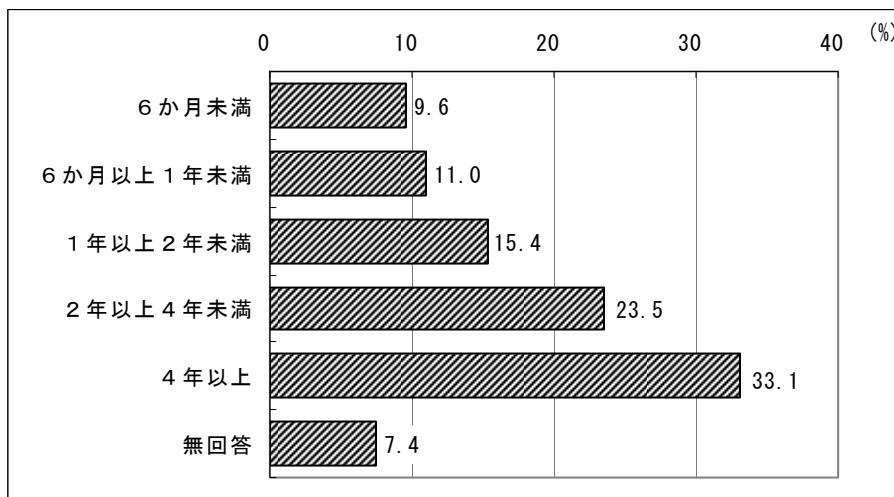

(2) 施設への入所（入院）時の待機日数

施設への入所（入院）時の待機日数についてきいたところ、「わからない」を除いて、「待たずに入所（入院）した」が15.4%と最も高く、次いで、「3年以上」が13.2%となっています。

図表 366 施設への入所（入院）時の待機日数[N=136]

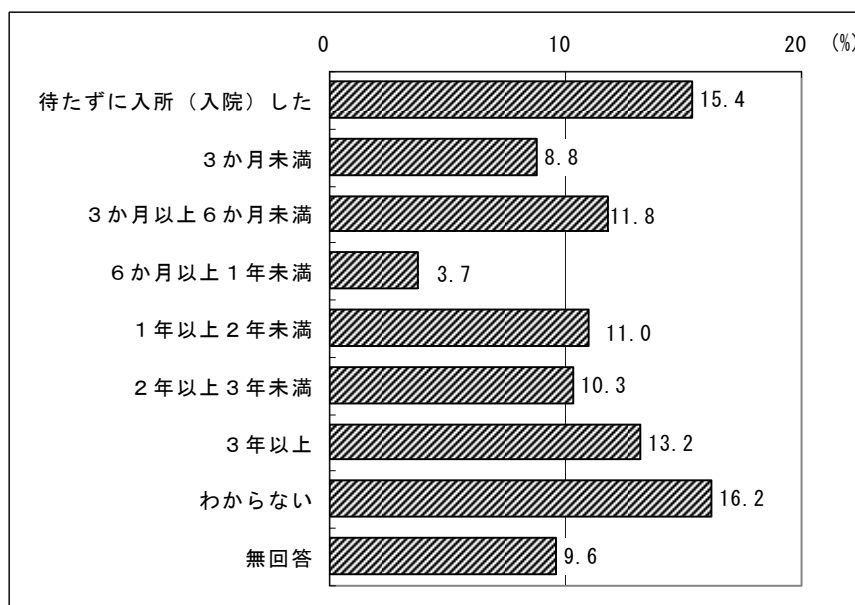

(3) 施設への入所（入院）理由

施設への入所（入院）理由をきいたところ、「症状が進んで在宅での介護が困難になった」が43.4%と最も高く、次いで「施設の方が安心だから」、「介護者がいない・家族の介護疲れ」がともに21.3%となっています。

図表 367 施設への入所（入院）理由 [N=136]

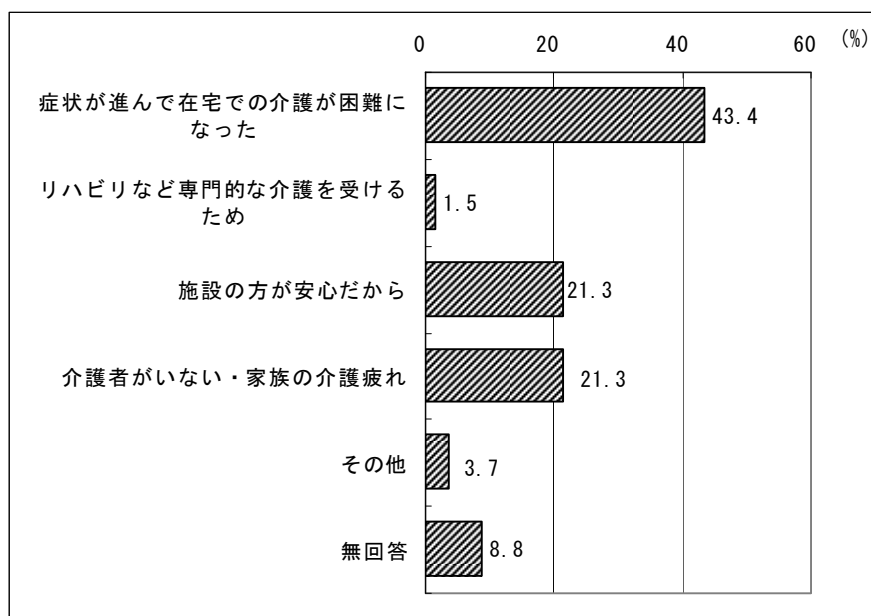

(4) 入所（入院）の希望者について

施設への入所（入院）の希望者についてきいたところ、「ご家族の希望」が26.5%、「どちらかというところ、ご家族の希望」が25.7%、と家族の希望が約52%となっています。一方、「ご本人の希望」が12.5%、「どちらかというところ、ご本人の希望」が5.9%と、本人の希望が約18%となっています。

図表 368 入所（入院）の希望者 [N=136]

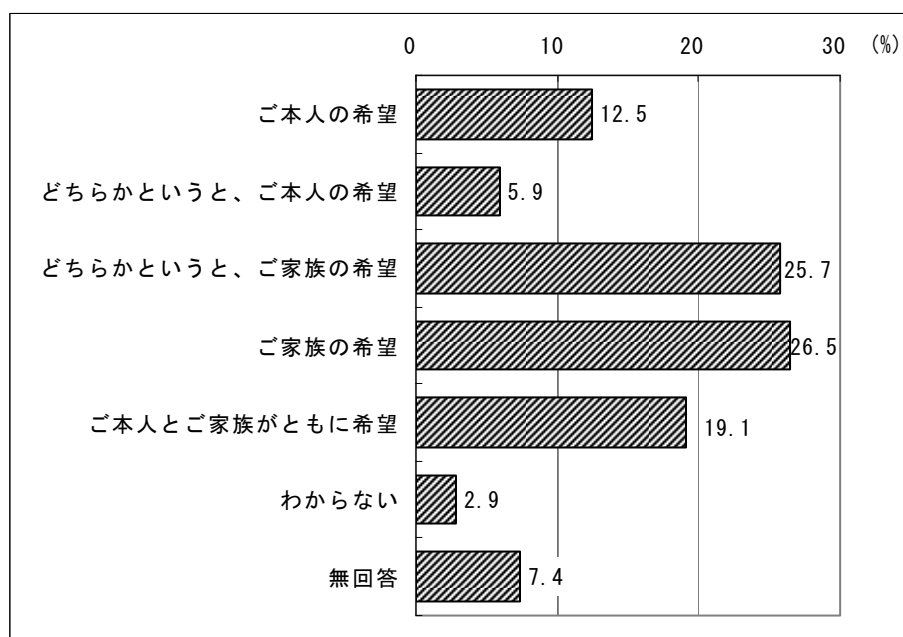

(5) 入所（入院）施設の居室について

入所（入院）施設の居室についてきいたところ、「3人以上の部屋（多床室）」が55.1%と最も高く、次いで「個室（1人部屋）」が33.1%となっています。

図表 369 入所（入院）施設の居室について [N=136]

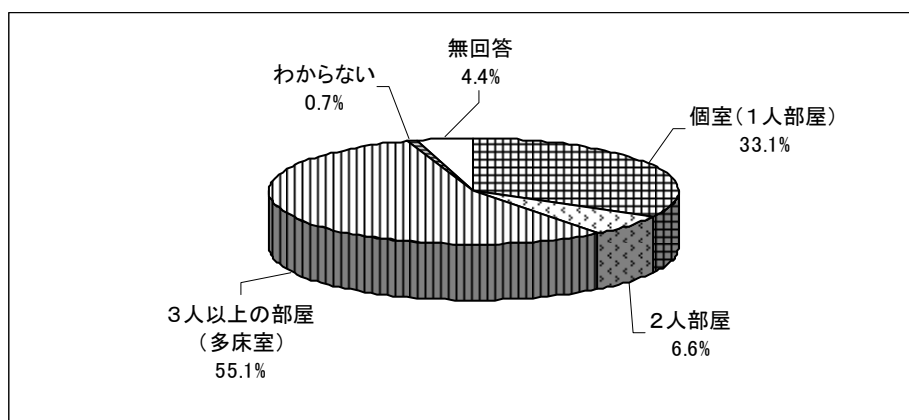

(6) 施設への入所（入院）前の居住場所について

施設への入所（入院）前の居住場所についてきいたところ、「自宅」が53.7%と最も高く、次いで、「他の介護保険施設（特別養護老人ホーム・老人保健施設・介護療養型医療施設）」が20.6%となっています。

図表 370 施設への入所（入院）前の居住場所 [N=136]

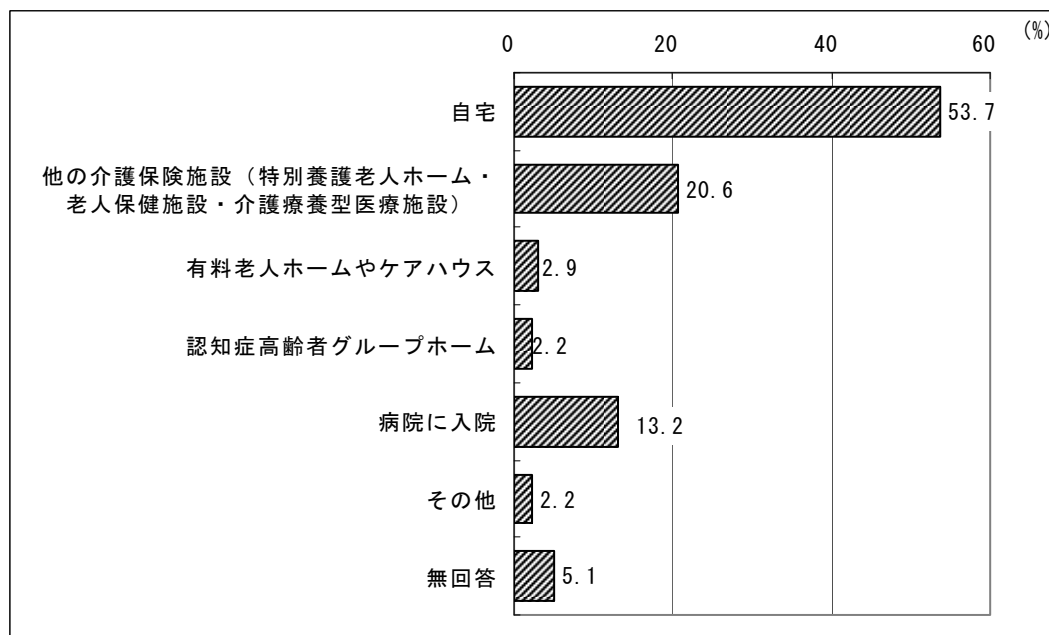

(7) 入所（入院）費用の負担者

施設への入所（入院）費用の負担者についてきいたところ、「すべて本人」が49.3%と最も高く、次いで、「本人および家族」が29.4%となっています。

図表 371 入所（入院）費用の負担者 [N=136]

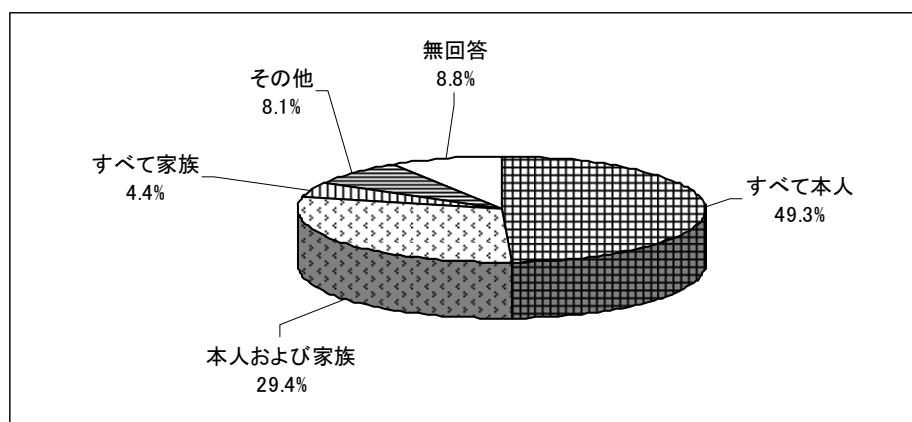

(8) 入所（入院）1か月の費用

施設への入所（入院）1か月の費用についてきいたところ、「5万円～7万円未満」が33.8%と最も高く、次いで、「3万円未満」が11.8%となっています。

図表 372 入所（入院）1か月の費用 [N=136]

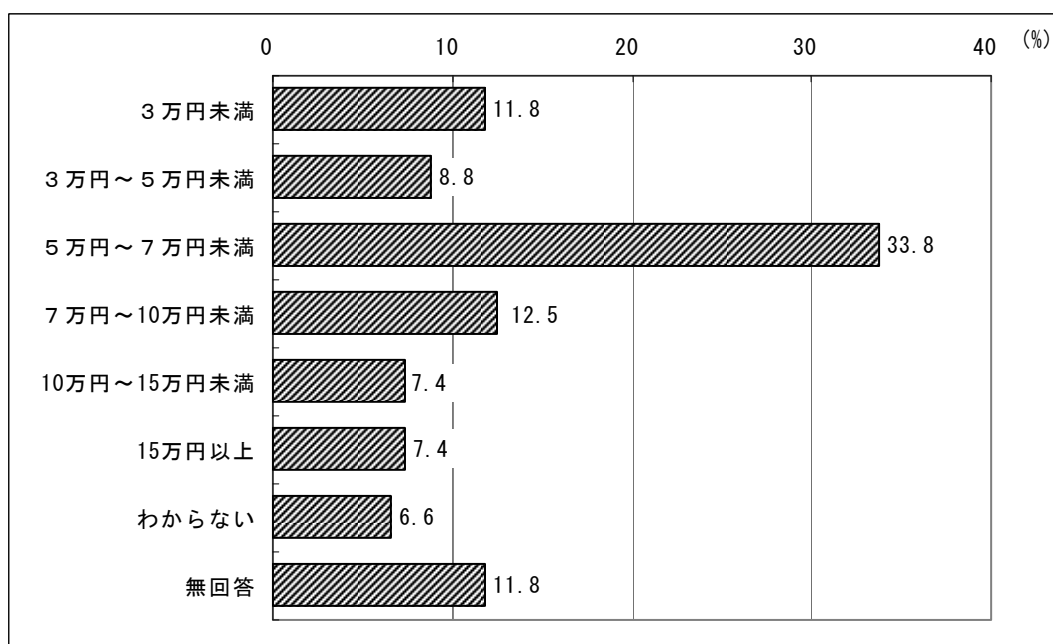

(9) 入所（入院）1か月の費用についての感想

入所（入院）1か月の費用についての感想をきいたところ、「サービスの内容から妥当な金額だと思う」が35.3%と最も高く、次いで、「サービスの内容に比較して安いと思う」が22.1%となっています。

図表 373 入所（入院）1か月の費用についての感想 [N=136]

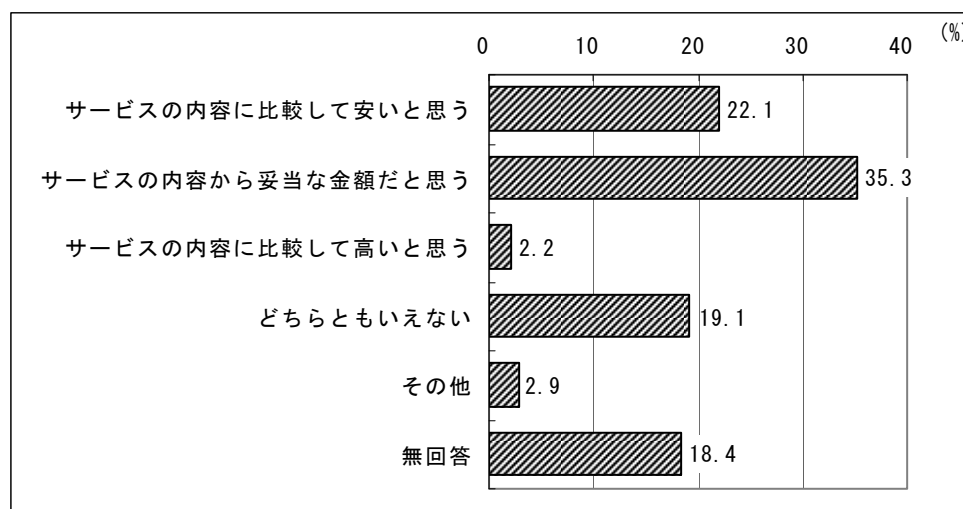

(10) 利用しているサービスの満足度

利用しているサービスの満足度についてきいたところ、「たいへん満足している」が12.5%、「おおむね満足している」が57.4%と、満足している人が約70%となっています。一方、「あまり満足していない」が5.1%となっています。

図表 374 利用しているサービスの満足度 [N=136]

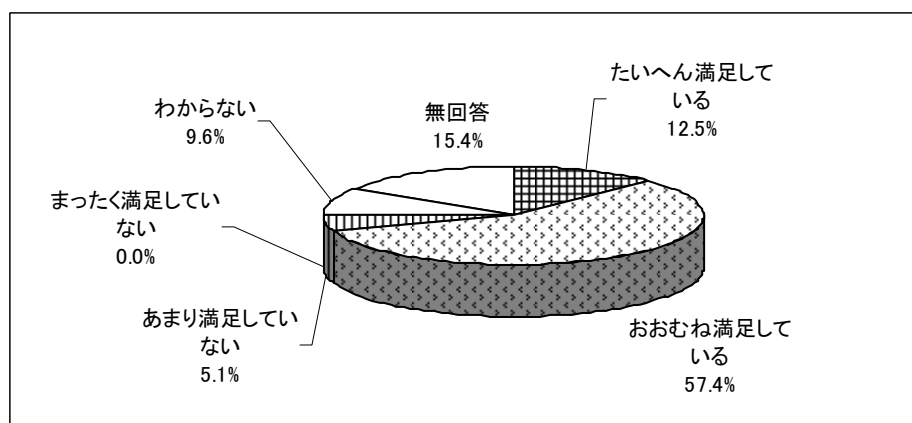

(11) 今後介護を受けたい場所

今後介護を受けたい場所についてきいたところ、「介護サービス施設に入所（入院）したい・入所（入院）を続けたい」が61.8%と最も高く、次いで、「自宅に住んで介護を受けたい」が8.1%となっています。

図表 375 今後介護を受けたい場所 [N=136]

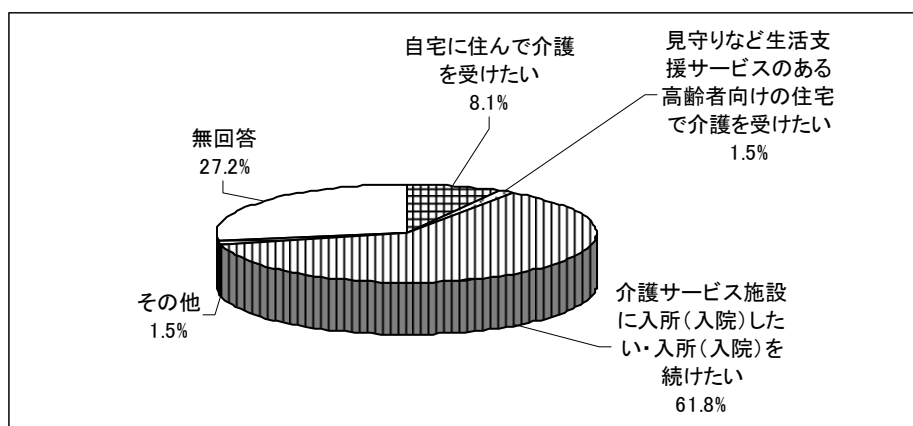

(12) 今後どのような居室での暮らしを希望しているか

今後どのような居室での暮らしを希望しているかについてきいたところ、「多床室を希望」が44.0%、「料金が安ければ個室、高ければ多床室を希望」が22.6%、「料金がなくても個室を希望」が19.0%と、個室を希望する人は約42%います。

図表 376 今後どのような居室での暮らしを希望しているか [N=84]

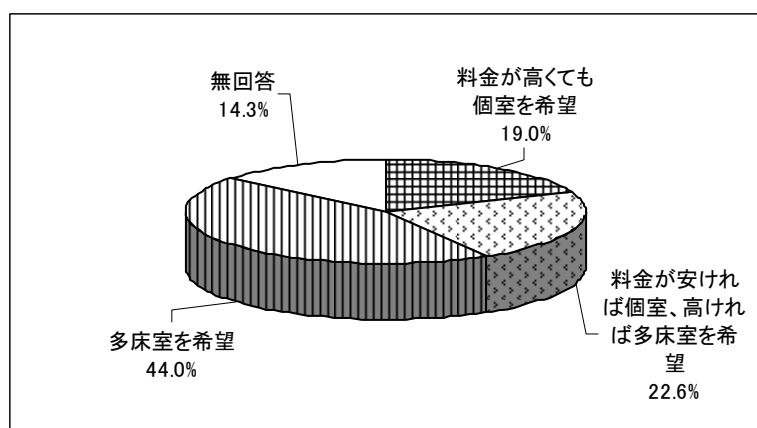

(13) 最期を迎えたい場所

どこで最期を迎えたいと思うかについてきいたところ、「介護施設」が22.8%、「自宅」が19.1%、「病院」が3.7%となっています。

図表 377 最期を迎えたい場所 [N=136]

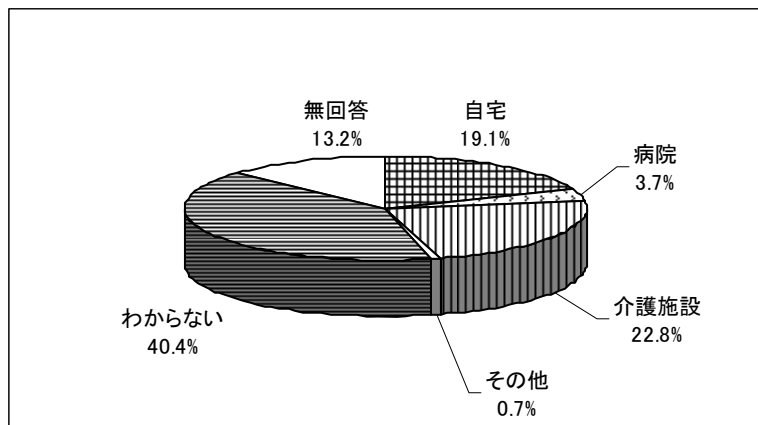

6. 介護保険制度について

(1) 介護保険制度についての認知度

介護保険制度についての認知度をきいたところ、介護保険制度について何らかのことを知っている人が約 54%となっており、なかでも「制度があることを知っている」が 39.0%、「サービスや施設の種類をある程度知っている」(18.4%)の割合が高くなっています。一方、「まったく知らない」人は 35.3%となっています。

図表 378 介護保険制度についての認知度 [N=136 ; 複数回答]

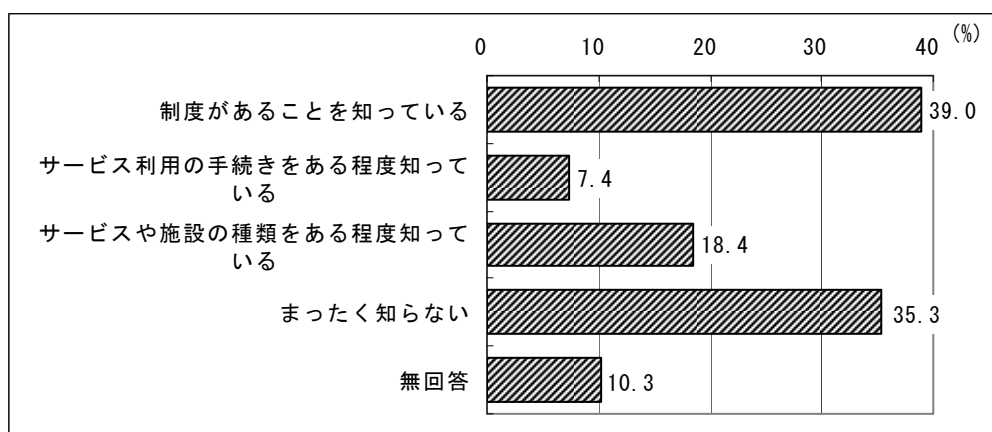

(2) 現在支払っている介護保険料

現在支払っている介護保険料についてきいたところ、「わからない」が 38.2%と最も高く、次いで、「月額 2,000 円～3,000 円未満」が 11.0%、「月額 1,000 円～2,000 円未満」が 7.4%となっています。

図表 379 現在支払っている介護保険料 [N=136]

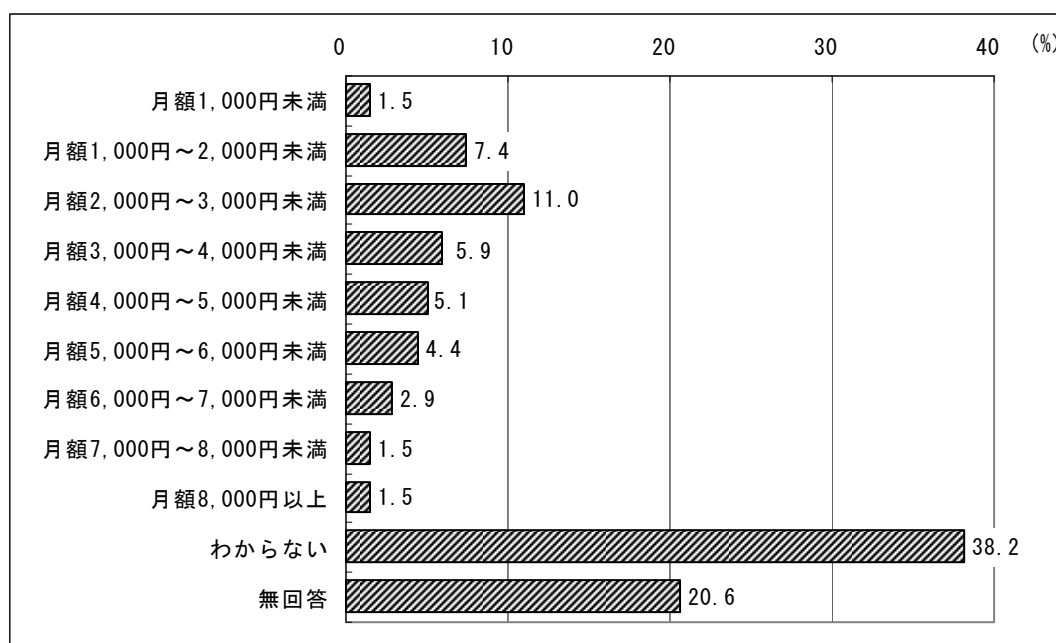

(3) 支払っている介護保険料の金額について

支払っている介護保険料の金額についてきいたところ、「わからない」が46.3%と最も高く、次いで、「妥当だと思う」が19.1%、「やや高いと思う」が11.8%となっています。

図表 380 支払っている介護保険料の金額について [N=136]

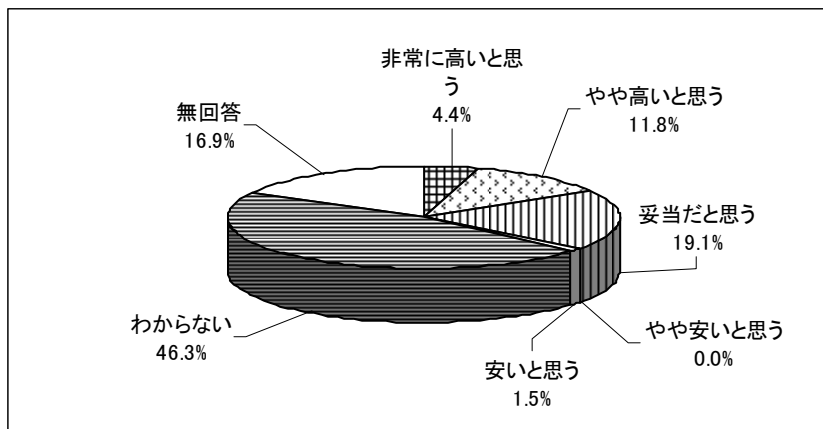

(4) 介護保険の今後の費用負担のあり方について

介護保険の今後の費用負担のあり方については、「高齢者などの負担には限度があるので、介護保険料を上げるべきではない」が27.2%となっています。一方、「わからない」とする人も34.6%います。

図表 381 介護保険の今後の費用負担のあり方について [N=136]

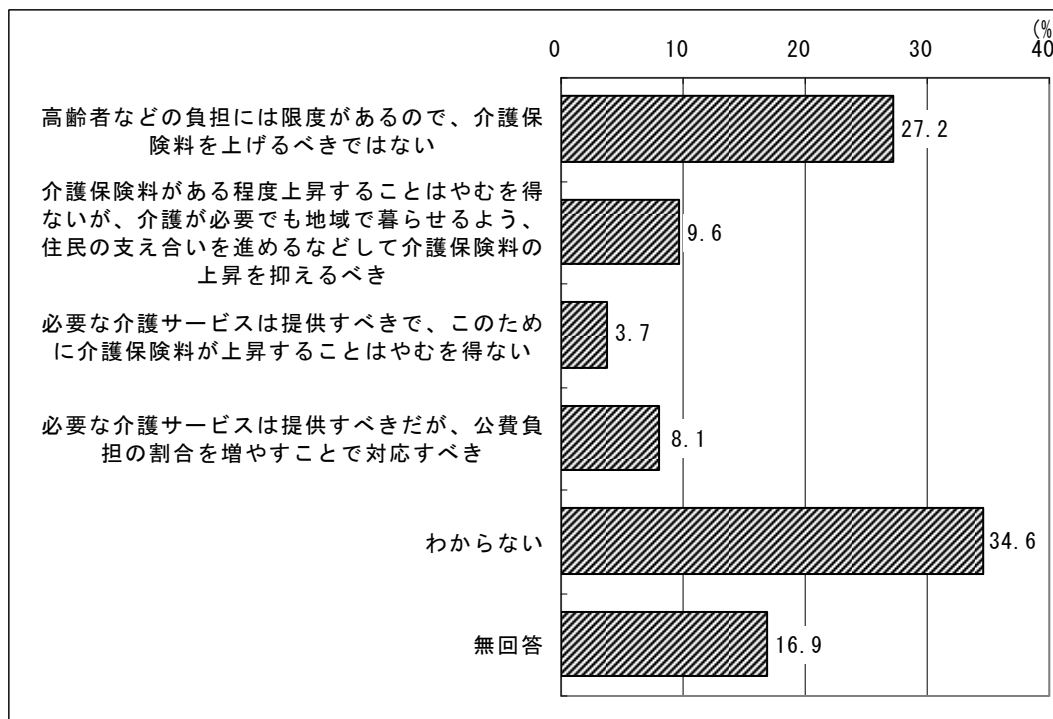

(5) 介護保険料の負担限度について

介護保険料の負担限度額についてきいたところ、「わからない」が47.8%と最も高く、次いで、「月額2,000円～3,000円まで」が10.3%、「月額1,000円～2,000円まで」が7.4%となっています。

図表 382 介護保険料の負担限度について [N=136]

